

Новый уровень жилого комфорта
благодаря алюминиевым входным
дверям





Содержание

Расстановка индивидуальных акцентов – с помощью входных дверей Schüco



За счет индивидуального оформления алюминиевые входные двери Schüco позволяют расставить особые акценты. Большое разнообразие вариантов дизайна обеспечивает реализацию интересных решений с учетом архитектурных особенностей Вашего дома. Кроме того, входные двери Schüco отличаются превосходной теплоизоляцией, высокой степенью безопасности и долговечности. Широкий выбор комплектующих и фурнитуры обеспечивает максимальный комфорт при эксплуатации Вашей новой двери. Алюминиевые входные двери Schüco наилучшим образом сочетаются с алюминиевыми окнами Schüco, поскольку уникальный системный подход Schüco предусматривает реализацию комплексных решений для Вашего дома по принципу – все "из одних рук".

Алюминий	06	Входные двери Schüco: прочные, многофункциональные и долговечные
Экономия энергии	10	Повышенная теплоизоляция для экономии энергопотребления
Безопасность	14	Концепция безопасности Schüco
Удобство в обращении	21	Удобное открывание, закрывание и контроль состояния
Дизайн	26	Разнообразие формы и цвета Дверные ручки и петли Конфигуратор входных дверей Schüco

Алюминий - строительный материал будущего

Разнообразные варианты дизайна, высокая прочность и долговечность: алюминий открывает множество способов для интеграции инновационных технологий в дверные конструкции с наилучшими показателями теплоизоляции и различными функциями и, в то же время, позволяет придать каждому дому свой неповторимый стиль за счет большого выбора размеров, многообразия цветовых решений и видов отделки поверхности элементов открывания.





Входные двери Schüco: прочные, многофункциональные, долговечные

Современные двери должны не только хорошо смотреться и отлично вписываться в архитектуру дома, но и обладать соответствующим набором функций для выполнения ежедневных задач и специальных требований. Алюминий является идеальным материалом для изготовления прочных и долговечных дверей: чрезвычайно стабильный и стойкий к деформации даже при высоких статических нагрузках, теплоизолирующий, а также устойчивый к воздействию коррозии и внешних атмосферных явлений. Алюминий обеспечивает оптимальную надежность в эксплуатации, повышенную защиту от взлома и легкость хода даже тяжелых крупноформатных дверей. Алюминиевые входные двери Schüco идеально сочетают в себе все необходимые функции и подарят удовольствие от сделанной покупки на долгие десятилетия.

Алюминиевые двери Schüco состоят из небольшого числа базовых элементов, доступных в различных стиливых решениях, цветах и функциональных вариантах:

- Дверные рамы и створки
- Дверные панели
- Фурнитура, а также замки и дверные петли
- Устройства автоматизации двери

Для повышения комфорта и безопасности Вы можете оборудовать свою новую входную дверь различными дополнительными компонентами в соответствии с индивидуальными пожеланиями, например: безопасными автоматическими замками, системами запираения без использования ключа с радиоуправлением или системой Fingerprint (доступ по отпечатку пальца), а также электромеханическими доводчиками и системами видеонаблюдения.



Алюминий обеспечивает идеальное сочетание дизайна и функциональности

Превосходное качество входной двери

Входная дверь Schüco является воплощением Ваших личных представлений о качестве, дизайне и функциональности, которые могут быть реализованы без всяких компромиссов. Таким образом, все варианты основных и дополнительных компонентов алюминиевой

входной двери Schüco подбираются индивидуально: например, система контроля доступа по Вашему желанию может быть встроена в дверную раму. Обзор входных дверей со всеми представленными в проспекте компонентами представлен на стр. 32.



Входная дверь Schüco: индивидуальный выбор основных и дополнительных компонентов

Энергоэффективность: уже сегодня начинается с установки двери

Тепло остается внутри, холод снаружи. Входные двери Schüco обеспечивают теплоизоляцию, которая уже сегодня соответствует всем законодательным требованиям завтрашнего дня. При гармоничной комбинации входных дверей, окон, раздвижных элементов Schüco можно эффективно использовать общий энергосберегающий потенциал. В результате мы получаем сокращение расходов на энергопотребление, а также вносим свой вклад в защиту окружающей среды, начиная с установки энергоэффективной входной двери.





Входные двери из алюминия

Солнцезащита

Раздвижные двери из алюминия

Повышенная теплоизоляция для экономии энергопотребления



Инновационная система теплоизоляции, скрытый монтаж

Теплоизолированная входная дверь Schüco обеспечивает комфортный микроклимат при любой температуре снаружи. В холодную пору года в доме сохраняется тепло, а в летний период жара не попадает внутрь. При этом, Вы экономите энергию, а также расходы на отопление и, в то же время, вносите свой вклад в защиту окружающей среды.

Наряду с дверным заполнением на качество теплоизоляции влияет также конструкция рамы двери и створки. Обе рамы входных дверей Schüco состоят из инновационных трехкамерных профилей из алюминия: воздух в профильных камерах образует изолирующий барьер между внутренним и наружным пространством. При использовании различных вспененных материалов в центральной камере можно дополнительно улучшить теплоизоляционные свойства профиля.

При проектировании Ваших новых входных дверей из алюминия Schüco предлагает широкий выбор профильных систем, которые удовлетворяют различным требованиям по теплоизоляции. Например, инновационная серия Schüco ADS 112 IC (Insulation Cover) - это теплоизолированная система с сертификатом "пассивного"

дома, которая идеально подходит для использования в энергосберегающих жилых домах повышенного комфорта.

Супер-теплоизолированная система SI (Super Insulation) устанавливает новые стандарты теплоизоляции, демонстрируя превосходные коэффициенты U_d от 0,74 Вт/(м²К).

Улучшенные теплотехнические показатели достигаются при использовании высокоизолированных систем профилей в сочетании со специальным заполнением с высокой степенью изоляции. Коэффициент U_d описывает теплотехнические свойства всей дверной конструкции. Он показывает, какое количество тепла через входную дверь уходит наружу. Чем меньше значение коэффициента, тем лучше теплоизоляция и выше потенциал сбережения расходов на отопление.

Алюминиевые входные двери Schüco выполняют все актуальные законодательные требования, например, действующее с 1 октября 2009 г Постановление об энергосбережении (EnEV). Ужесточив требования EnEV 2009, Федеральное правительство ставит задачу снизить на 30 процентов потребление энергии, затрачиваемой на отопление и подогрев воды в зданиях.

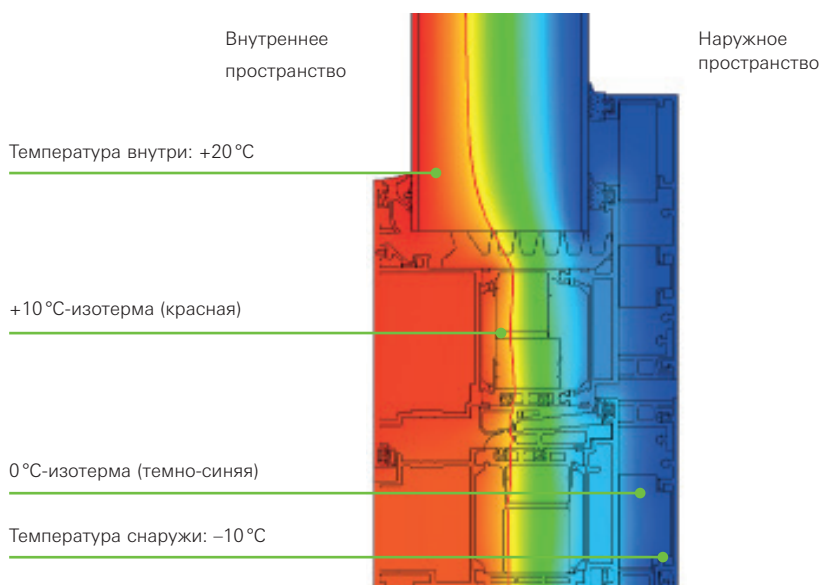

Поперечное сечение алюминиевой входной двери Schüco с высоким уровнем теплоизоляции. Прохождение изотерм показывает, что даже при минусовых температурах снаружи в помещении и непосредственно у входной двери обеспечен комфортный микроклимат



Сертификат пассивного дома: алюминиевая входная дверь Schüco 112 IC отвечает самым строгим требованиям по теплоизоляции

Энергоэффективность в деталях

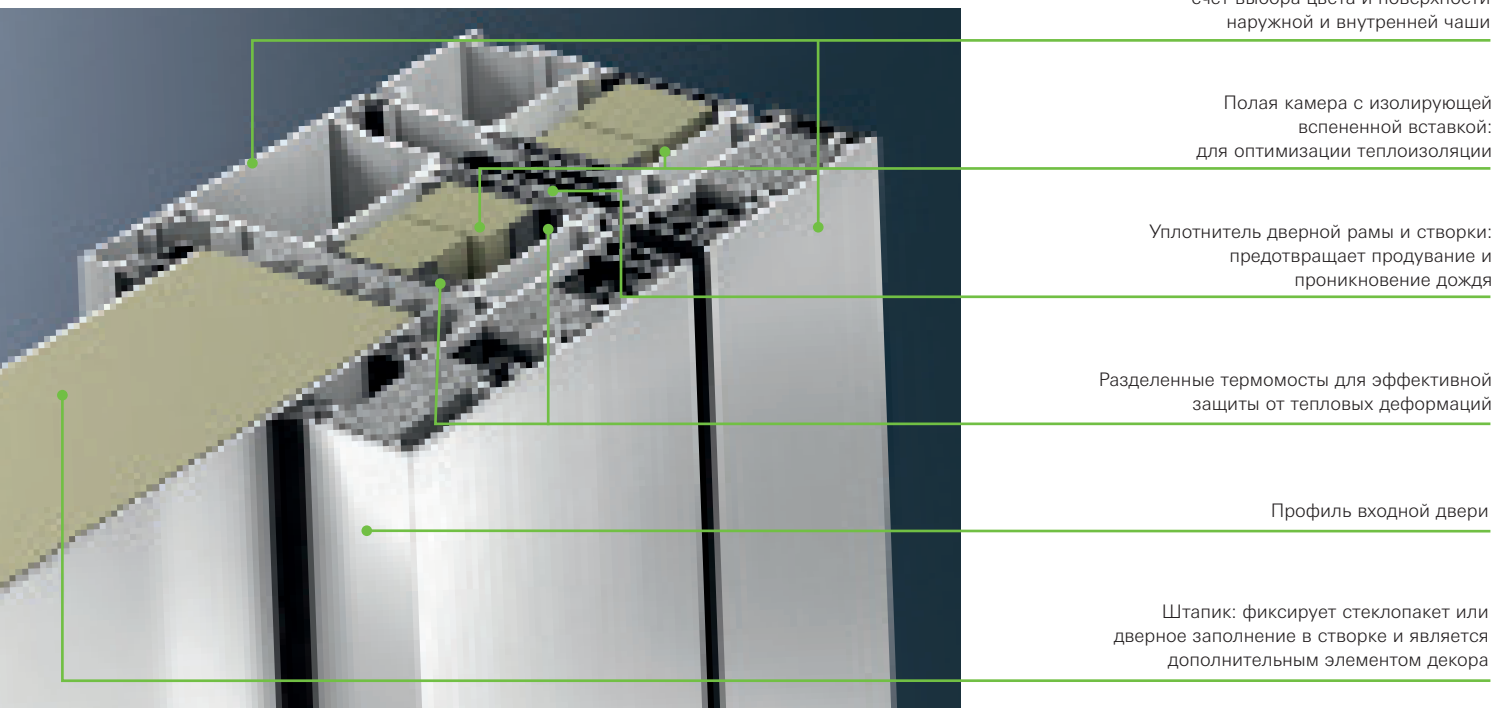

Индивидуальное оформление за счет выбора цвета и поверхности наружной и внутренней чаши

Полая камера с изолирующей вспененной вставкой: для оптимизации теплоизоляции

Уплотнитель дверной рамы и створки: предотвращает продувание и проникновение дождя

Разделенные термомосты для эффективной защиты от тепловых деформаций

Профиль входной двери

Штапик: фиксирует стеклопакет или дверное заполнение в створке и является дополнительным элементом декора

Теплоизоляция на уровне стандарта "пассивного" дома: Schüco ADS 112 IC (Insulation Cover) с $U_f \geq 1,0 \text{ Вт/(м}^2\text{К)}$ (коэффициент теплоизоляции дверной рамы)

Устройства запирания для дверей Schüco



Беспрепятственное перемещение без риска споткнуться

Дверные пороги: идеальная защита от ветра и непогоды

Теплоизолированный дверной порог обеспечивает герметичное закрывание энергосберегающей входной двери Schüco.

Он предотвращает теплопотери и служит для надежной защиты от продувания и дождя в зоне пола.

Schüco предлагает различные варианты порога, которые за счет малой монтажной высоты 20 мм обеспечивают беспрепятственное перемещение в жилых домах.



Замок повышенной комфортности

Замок повышенной комфортности: характеристики и преимущества

- Замок повышенной комфортности Schüco для максимального удобства в эксплуатации
- За счет расположения профильного цилиндра над нажимной ручкой инновационный замок с многоточечной блокировкой находится на удобной для пользователя высоте и обеспечивает повышенный комфорт в эксплуатации
- Идеально подходит для дверей, устанавливаемых, например, в домах престарелых
- Дополнительная защелка Softlock для легкого скольжения сводит к минимуму шум при закрывании

Безопасность: риск взлома сводится к минимуму

Надежная защита днем и ночью. С системами Schüco безопасность становится не просто ощущением, а твердой уверенностью: благодаря использованию инновационных технологий, которые не видимы, но эффективны; за счет автоматических систем запираения и контроля; в результате установки входных дверей, которые Вы можете оборудовать в соответствии с личными требованиями по безопасности.







Безопасность круглые сутки

Концепция безопасности Schüco

Чтобы дома чувствовать себя комфортно и под надежной защитой круглые сутки, стоит с самого начала инвестировать в собственную безопасность. Schüco предлагает инновационные системы запирания и устройства защиты, которые позволяют оборудовать Вашу новую входную дверь в соответствии с индивидуальными требованиями по безопасности. Степень защиты входной двери от взлома оценивается классом взломоустойчивости RC (WK),

который определяется по европейским стандартам. Для оснащения входных дверей Schüco предлагает элементы безопасности с классом взломоустойчивости WK1 до RC3 (WK3). Рекомендованный полицией класс взломоустойчивости входных дверей соответствует RC2 (WK2). Обратитесь за подробной консультацией к Вашему предприятию-партнеру Schüco и получите комплексное предложение для Вашей новой входной двери с требуемым классом безопасности.

Классы взломоустойчивости

WK1	RC2 (WK2)	RC3 (WK3)
Элементы этого класса гарантируют базовую защиту от взлома с применением физической силы - выдерживают удары ногой, корпусом, плечом; противостоят попыткам поднять их или выломать. Устойчивость к взлому этих элементов при использовании рычажных инструментов невысока.	Непрофессиональный взломщик пытается с использованием таких простых инструментов, как отвертка, клещи и клинья вскрыть закрытый и заблокированный элемент.	Злоумышленник пытается вскрыть закрытый и заблокированный элемент, используя две отвертки и лом.

Повышенный уровень безопасности благодаря использованию взломоустойчивых дверных замков

Программа Schüco включает ассортимент замков с блокировкой в одной, трех и пяти точках для обеспечения требуемой степени безопасности. Надежность защиты двери от попыток взлома во многом зависит от типа замка и количества точек запираения.



Поворотный замок с крюковидным ригелем

Дополнительные поворотные крюки с блокировкой в трех точках гарантируют повышенную защиту от взлома

Блокировка в трех точках

По сравнению с простым дверным замком всего с одним основным ригелем посередине, входная дверь снабжается дополнительными поворотными крюками, устанавливаемыми выше и ниже основного ригеля



Поворотно-пальцевый замок с крюковидным ригелем

Усиленная безопасность благодаря механизму пятиточечной блокировки с поворотными крюками и стальными пальцами

Блокировка в пяти точках

Помимо основного ригеля посередине к двум поворотным крюкам сверху и снизу добавляются два дополнительно усиленных стальных пальца, обеспечивая в общей сложности пять точек блокировки входной двери



Schüco SafeMatic

5 ригельных защелок плюс основной замок гарантируют оптимальную защиту от взлома

Schüco SafeMatic

Даже при закрытии двери без ключа автоматический замок Schüco SafeMatic блокирует дверь в четырех точках. А при дополнительном повороте ключа число точек блокировки увеличивается до пяти

Профильный цилиндр – безопасность в деталях

При оснащении входной двери защитными компонентами важную роль играет профильный цилиндр замка, поскольку он является самым уязвимым местом при попытке взломать дверь. Безопасный профильный цилиндр Schüco обеспечивает наилучшую защиту в данном случае.

Защита от выламывания/вырывания цилиндра (за счет установки стопорных штифтов)

Защита от извлечения сердечника (стопорного штифта)

Безопасный профильный цилиндр Schüco: особенности оснащения

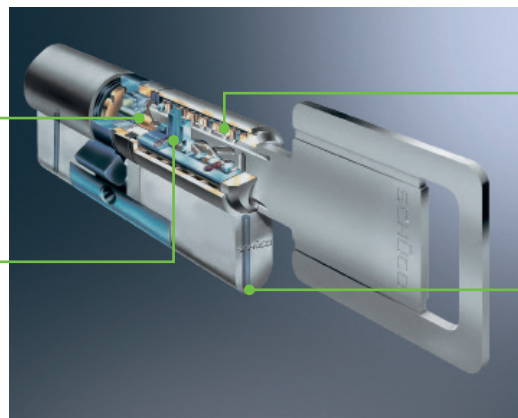

Защита от подделки ключа (принудительное срабатывание стопорных штифтов)

Защита от высверливания корпуса (штифт из твердого сплава)

Удобство в обращении: с Schüco полная автоматизация

Ключ можно где-то потерять, но не собственный палец. Открывание двери посредством идентификации отпечатка пальца - это лишь одна из многих возможностей для повышения удобства при эксплуатации двери. Электромеханические дверные доводчики, автоматические системы запираения, а также устройства дистанционного управления - Schüco предлагает различные системные решения, которые подходят для каждого дома, и одновременно повышают его ценность, как объекта недвижимости.



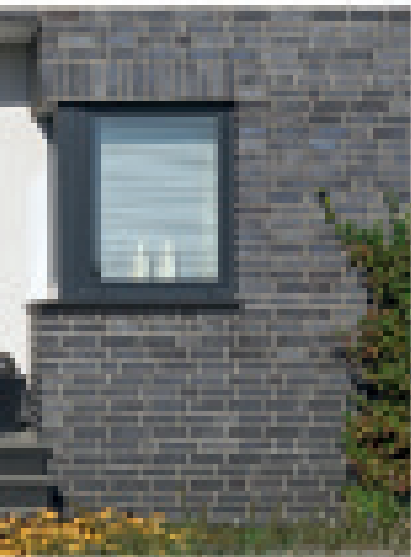

Система Schüco Door Control System (DCS) - великолепный прием



Система Schüco Door Control System сочетает в себе стильный дизайн, комфорт и безопасность. Благодаря индивидуальному подбору модулей с функциями открывания, закрывания и мониторинга состояния входной двери система управления дверями является уникальным решением для Вашего дома, в полной мере соответствуя Вашим пожеланиям.

Полезно знать: новую входную дверь можно оборудовать в соответствии с индивидуальными пожеланиями также с точки зрения удобства в эксплуатации. С этой целью Schüco предлагает целый ряд "умных" системных решений для повышения уровня комфортного проживания, а также ценности объекта недвижимости, например, Систему Schüco Door Control System (DCS). Благодаря сочетанию различных устройств, например, контроля доступа и дверной связи, скрыто встраиваемых в дверной профиль, система управления дверями является уникальной в своем роде.

Система управления дверями, оборудованная устройством контроля доступа, обеспечивает возможность открывания двери с помощью цифрового кода или по отпечатку пальца. Таким образом, проблема забытых или потерянных ключей остается в прошлом. Устройство сигнализации также может быть интегрировано в систему управления дверями и активироваться /деактивироваться с помощью устройства контроля доступа DCS, цифрового кода или по отпечатку пальца. При проектировании Вашей новой входной двери следует знать, что все решения по повышению эксплуатационного комфорта можно как по-отдельности, так и группой в любой комбинации скрыто устанавливать в дверь.

Превосходный дизайн за счет скрытого монтажа в дверном профиле



Система Schüco Door Control System (DCS) отмечена престижными премиями:

iF product design award, reddot design award и Design Plus при поддержке Light + Building.

Schüco Door Control System характеризуется скрытым монтажом модулей в профиле двери. Благодаря этой особенности система управления дверями гармонично вписывается в общий дизайн дверной конструкции и способствует повышению уровня комфорта изнутри и снаружи. Помимо скрытого монтажа системы также возможен настенный или наружный монтаж панели управления.

Все модули DCS имеют высококачественную поверхность из черного стекла, что придает системе изысканный и неповторимый стиль. Единый классический дизайн модулей обеспечивает максимальную свободу при оформлении без ущерба эстетическим требованиям.

Не только возможность индивидуального подбора модулей обеспечивает большую свободу творческого оформления, но и цветовая гамма декоративных элементов системы DCS: кроме черного и белого цвета по запросу могут быть предложены все цветовые оттенки RAL. Благодаря системе Schüco Door Control System оформление входной зоны как внутри, так и снаружи выполняется в соответствии с Вашими индивидуальными пожеланиями.

Модульная система с изысканным дизайном



Табличка с номером

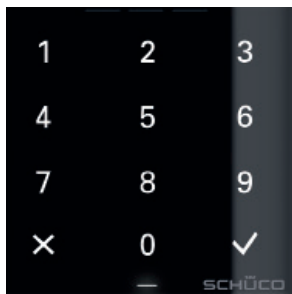

Кодовая клавиатура



Светодиодный прожектор



Система Fingerprint



Датчик движения



Устройство считывания карт



Видео-модуль



Code-Тастатура

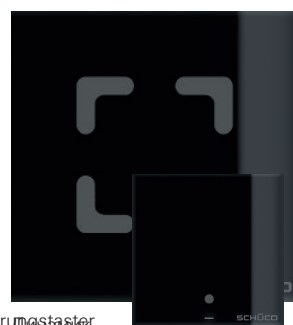

Нäherungstaster

Mikrofon



LED Spotlight



Fingerprint



Videomodul

Klingeltaster

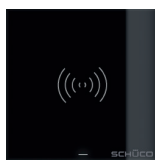

Bewegungstaster (без указания имени)



Kartentastatur (Кодовый звонок для нескольких позиций)

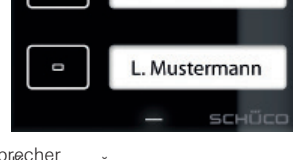

Lautsprecher (Кнопочный звонок для нескольких позиций)



Удобное открывание, закрывание и контроль состояния

Варианты внутренних станций DCS с функцией видео для управления устройством дверной связи



Благодаря модульной конструкции система Schüco Door Control System позволяет легко совмещать требуемые функции. Все модули обеспечивают простое, интуитивно понятное управление различными устройствами, например, контроль доступа без использования ключа с помощью цифрового кода, система Fingerprint или магнитная карта. Кнопочный звонок в системе DCS предлагается как для одной или нескольких позиций, так и в виде бесконтактной версии без именной таблички для соответствия специальным требованиям в сфере частного домостроения. Светодиодные системы освещения для внутреннего и наружного применения предусматривают скрытый монтаж и автоматическое управление посредством датчика движения. Кроме того, они используются для подсветки номера дома или квартиры.

Обеспечивать безопасность легко

Благодаря Schüco Door Control System обеспечить безопасность очень легко. Такие модули связи, как камера, микрофон и динамик скрыто устанавливаются в дверном профиле снаружи. Таким образом, не требуется дополнительное крепление компонентов дверной связи на внешней поверхности. Для использования внутри помещения предлагаются различные системы переговорных устройств в стильном лаконичном дизайне. По желанию они могут оснащаться видео-функцией. За счет модулей дверной связи снаружи и переговорного устройства DCS внутри входная зона представляет собой эффективную систему дверной коммуникации, оборудованную в соответствии с Вашими собственными пожеланиями. Систему Schüco DCS можно подключать также к IP- и телефонным устройствам и легко монтировать как в новых зданиях, так и при реконструкции существующих.

Также возможен контроль доступа без использования ключа – с помощью магнитной карты, цифрового кода или биометрической технологии - по отпечатку пальца. Независимо от того, какой из вариантов будет выбран, система Schüco Door Control System обеспечит Вам полную уверенность в безопасности Вашего дома.

Удобство в обращении благодаря автоматизации



Автоматическое управление элементами оболочки здания является задачей с широкими перспективами. Для оптимального энергопотребления необходимо согласовать между собой различные функции, такие как вентиляция, затенение и безопасность. С этой целью Schüco разработаны автоматические системы открывания и закрывания окон, дверей, раздвижных систем и элементов солнцезащиты, управляющие циклами естественного проветривания, а также системы затенения

в зависимости от интенсивности солнечного излучения и дневного света, которые в идеале комбинируются с системами внутреннего освещения, отопления и кондиционирования. Накладные или встраиваемые приводы поворотной двери обеспечивают беспрепятственное перемещение. При отказе от дверного порога возможно индивидуальное оформление нижнего основания, например, за счет использования автоматического уплотнения двери в зоне пола.



Система Schüco Wireless Control System (WCS) позволяет осуществлять непосредственное управление окнами, осветительными приборами и элементами солнцезащиты с помощью кнопок и выключателей, а также беспроводное управление элементами открывания. Настенный выключатель Schüco WCS с батарейным питанием может быть установлен практически на любые поверхности (стекло, дерево и пр.), что обеспечивает произвольный выбор места

его размещения. Устройством WCS также можно легко управлять с помощью существующих кнопок выключателя. Благодаря использованию компонентов Schüco WCS здание можно адаптировать под индивидуальные потребности пользователей, в том числе после завершения строительства. Путем целенаправленной корректировки функций здания становятся доступными для использования, например, людям с ограниченными возможностями.

Дизайн: оформление как по мановению волшебной палочки

Индивидуальность, заметная с первого взгляда. Schüco предлагает возможности для комбинации формы, цвета и функций входной двери в соответствии с личными пожеланиями. В результате каждое здание приобретает неповторимый стиль - свой собственный.





Разнообразие формы и цвета: индивидуальное оформление

Эстетичный дизайн двери является результатом гармоничного сочетания дверной рамы, створки и дверного заполнения. Дверная панель, встроенная в подвижную створку двери, является важным стилистическим элементом оформления, который за счет многообразия форм и цветовых решений придает Вашей новой входной двери свой индивидуальный стиль. Schüco предлагает для своих партнеров широкий ассортимент различных

дверных заполнений. При желании расставить индивидуальные акценты в наличии у Schüco имеется практически неограниченный выбор цветовых решений: от анодированных поверхностей, покрытий в цвета RAL или "металлик" и вплоть до пескоструйной обработки поверхности для создания структурных эффектов. С учетом различного цветового оформления дверной рамы и панели как изнутри, так и снаружи возможности дизайна становятся еще шире.



Индивидуальное оформление двери за счет широкого выбора цветовых решений

Профильные контуры как элемент декора

Особые возможности при реконструкции зданий в историческом стиле обеспечивает наличие профильных вариантов Residential Line (RL) с характерным скошенным контуром, и Soft Line (SL) с элегантным закругленным.

В сочетании с широким ассортиментом дверных панелей предлагается целый ряд разнообразных возможностей для наружного оформления дома. Различные конструкции штапиков обеспечивают дополнительные варианты внутреннего оформления входной двери.

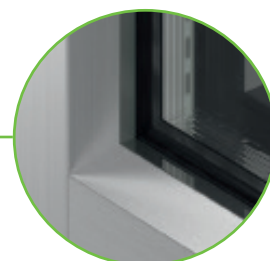

Расстановка акцентов: дверь Schüco со скошенным контуром профиля

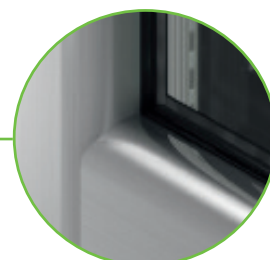

Закругленный контур Soft Line профилей Schüco создает плавные линии

Расстановка акцентов: встроенные и накладные панели

При проектировании входных дверей возможна реализация целого ряда креативных возможностей. Выберите из богатого ассортимента дверных панелей идеальное решение для Вас. В виде опции предлагаются три варианта исполнения дверных заполнений: встроенная дверная панель, панель, устанавливаемая вровень с рамой с одной или двух сторон, а также накладное решение. Преимущество видов заполнения, устанавливаемых вровень

с дверной рамой: благодаря цельной конструкции дверной створки большого формата входная дверь выглядит шире и элегантнее, что особенно важно при реконструкции узких входных дверей. При выборе накладных панелей, устанавливаемых с двух сторон вровень с рамой, дверь становится визуально шире не только снаружи, но и возникает эффект большего пространства внутри.

Встроенная панель



Вид снаружи

Накладная панель, устанавливаемая вровень с рамой с одной стороны



Вид снаружи

Накладная панель, устанавливаемая вровень с рамой с двух сторон



Вид снаружи



Вид изнутри



Вид изнутри



Вид изнутри

Дверные ручки: стильный дизайн внутри и снаружи



Совершенные линии дизайна ручек из алюминия или нержавеющей стали обеспечивают гармоничное оформление двери



Различные розетки для профильных цилиндров дополняют ассортимент ручек



Скрытая розетка устанавливается вровень с дверной рамой

Дверная ручка в сочетании с соответствующей розеткой позволяет изящно подчеркнуть дизайнерское решение двери как снаружи, так и изнутри, или же расставить особые стиливые акценты. Для наружной стороны двери предлагается целый ряд различных ручек. Все варианты отличаются эстетичным дизайном, превосходной обработкой поверхности и длительным сроком службы: ручки овальной или скругленной формы, из нержавеющей стали, ПВХ или отлитые по специальной технологии. Нажимная дверная ручка на внутренней стороне двери является ответным элементом ручки, установленной снаружи. Schüco также предлагает обширный ассортимент различных по форме и цвету ручек, с помощью которых можно изящно подчеркнуть внутренний интерьер.



Ручки-штанги и ручки для входных дверей: идеальная комбинация с точки зрения дизайна и функциональности – представленные примеры, в том числе нажимных ручек и розеток, являются лишь малой частью обширного ассортимента комплектующих Schüco для входных дверей

Дверные петли: надежное соединение двери с рамой



Филигранность форм: трехсоставная роликовая дверная петля из нержавеющей стали



Элегантность: трехсоставная алюминиевая накладная дверная петля



Полностью скрытая дверная петля с углом открывания 180° для удовлетворения самых взыскательных требований и реализации безбарьерного доступа



Скрытая дверная петля с углом открывания 100° для удовлетворения самых взыскательных требований и реализации безбарьерного доступа

Дверные петли должны выдерживать полную нагрузку от дверной створки, обеспечивать надежность и долговечность эксплуатации и иметь эстетичный дизайн. Дверные петли Schüco в полной мере соответствуют всем перечисленным требованиям. При проектировании входной двери можно выбирать один из трех вариантов: при выборе стиливого решения двери без видимых деталей фурнитуры

предпочтение отдается полностью скрытым дверным петлям. Элегантные роликовые дверные петли отлично сочетаются с изящными профильными контурами двери благодаря филигранности формы. Накладные дверные петли являются классическим решением и одновременно изысканным элементом оформления. Все дверные петли отличаются превосходным качеством, долговечностью и прочностью.

Алюминиевые дверные системы Schüco

Данный обзор, разделенный на основные и дизайнерские системы, представляет все профильные серии Schüco для изготовления алюминиевых входных дверей и отражает информацию по основным размерам и характеристикам. В дополнение к основным системам дизайнерские решения с особым контуром профилей обеспечивают создание индивидуального стиля входной двери. Размеры створки представлены максимально допустимыми размерами двери по ширине или высоте. Видимая ширина дверной рамы - это поверхность рамного профиля, видимая снаружи; входные двери Schüco отличаются очень изящной видимой шириной профилей.

Решающее значение для теплоизоляции входной двери имеет монтажная глубина дверной рамы: уже при глубине 75 мм обеспечены превосходные теплотехнические свойства. Диапазон значений U_f (коэффициент теплопередачи рамного профиля двери) появляется в результате различных комбинаций профилей. Класс безопасности входной двери может быть задан индивидуально, например, при использовании специальных замков. Предприятие-партнер Schüco в Вашем регионе с удовольствием проконсультирует Вас о преимуществах различных серий профилей и поможет с выбором системы, идеальной для Вас.

Основные системы						
Серия	Макс. размеры створки в мм (Ш x В)	Видимая ширина дверной рамы в мм	Монтажная глубина дверной рамы в мм	Теплоизоляция	Коэффициент U_f	Класс безопасности
ADS 50.NI	1.100 × 2.500	141	50	Без теплоизоляции	–	До RC2 (WK2)
ADS 65.NI	1.250 × 2.500	137	65	Без теплоизоляции	–	До RC3 (WK3)
ADS 65 HD	1.400 × 3.000	147	65	С теплоизоляцией	2,9	До RC3 (WK3)
ADS 70 HD	1.400 × 3.000	147	70	Повышенная теплоизоляция	2,3	До RC3 (WK3)
ADS 75 HD.HI	1.400 × 3.000	147	75	Повышенная теплоизоляция	2,0	До RC3 (WK3)
ADS 50	1.100 × 2.500	147	50	С теплоизоляцией	3,5	До RC2 (WK2)
ADS 60	1.100 × 2.500	147	60	С теплоизоляцией	2,6	До RC2 (WK2)
ADS 65	1.250 × 2.500	147	65	С теплоизоляцией	2,3	До RC3 (WK3)
ADS 65 SL	1.250 × 2.500	147	65	С теплоизоляцией	2,3	До RC3 (WK3)
ADS 65 RL	1.250 × 2.500	147	65	С теплоизоляцией	2,3	До RC3 (WK3)
ADS 70.HI	1.250 × 2.500	147	70	Повышенная теплоизоляция	1,7	До RC3 (WK3)
ADS 70 SL.HI	1.250 × 2.500	147	70	Повышенная теплоизоляция	1,7	До RC3 (WK3)
ADS 70 RL.HI	1.250 × 2.500	147	70	Повышенная теплоизоляция	1,7	До RC3 (WK3)
ADS 75.SI	1.250 × 2.500	147	75	Супер-теплоизоляция	1,6	До RC3 (WK3)
ADS 75 RL.SI	1.250 × 2.500	147	75	Супер-теплоизоляция	1,6	До RC3 (WK3)
ADS 75 SL.SI	1.250 × 2.500	147	75	Супер-теплоизоляция	1,6	До RC3 (WK3)
ADS 90.SI	1.400 × 3.000	147	90	Супер-теплоизоляция	1,4	До RC3 (WK3)
ADS 90 PL.SI	1.400 × 2.500	147	90	Супер-теплоизоляция	1,4	До RC3 (WK3)
ADS 112 IC	1.400 × 2.500	182	112	Супер-теплоизоляция	1,0	До RC2 (WK2)

Обратите внимание на отдельные компоненты дверной конструкции, представленные во вкладыше к данной брошюре.

Конфигуратор входных дверей Schüco: возможность проектировать, не выходя из дома



© Foto: Shutterstock

Благодаря конфигуратору входных дверей Schüco создание новой двери превращается в увлекательное занятие

Наиболее простой способ спроектировать новую входную дверь - воспользоваться конфигуратором входных дверей Schüco по адресу: www.schueco.de/wunschtueren

В результате Вы имеете возможность, не выходя из дома, создать дверь Вашей мечты – быстро и легко с помощью компьютерной мыши, без утомительного изучения каталогов и проспектов. Четко структурированное

программное меню пошагово приведет Вас к желаемому результату. При этом, Вы можете испытать все варианты оформления и оснащения в любой комбинации. Каждый шаг при создании двери немедленно представляется в трехмерном цветовом изображении, в том числе функции панорамирования и масштабирования - и всегда с ориентировочной ценой для текущей конфигурации.

Создание новой двери всего несколькими кликами мыши

Для того, чтобы воспользоваться конфигуратором входных дверей, не требуется ввод ни персональных данных, ни пароля. Спроектировать собственную дверь можно в интернете по адресу

www.schueco.de/wunschtueren:

- выбрать тип дома и дизайн двери
- выбрать дверную панель среди многочисленных вариантов, предлагаемых нашими лучшими партнерами
- выбрать следующие параметры конфигурации: теплоизоляция, цвет, ручки и пр.

- задать параметры безопасности и комфорта

После выбора всех необходимых параметров нужно сохранить и распечатать результат. По окончании использования конфигуратора входных дверей Вы можете переслать по электронной почте контактный формуляр предприятию-партнеру Schüco в Вашем регионе.



Цветное трехмерное изображение конфигуратора входной двери представляет выбранные дизайн-параметры максимально реально, например, реалистично...

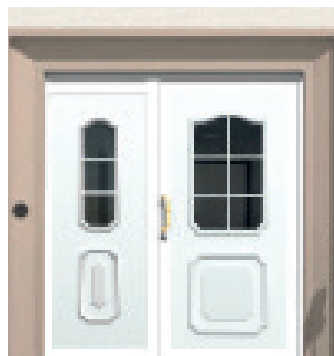

...классически: со шпросами и орнаментами....



...или по-современному: с четкими геометрическими линиями

Компетентный сервис партнера Schüco в Вашем регионе

Договоритесь о встрече с ближайшим предприятием-партнером Schüco в Вашем регионе, воспользуйтесь его опытом, компетентными знаниями и получите комплексное предложение на

изготовление двери Вашей мечты, включающее подробное проектирование, качественное изготовление в согласованные сроки и профессиональный монтаж.



Воспользовавшись комплексным сервисом партнера Schüco, Вы можете быстро и надежно приобрести новую входную дверь Вашей мечты

Ваша входная дверь Schüco: индивидуальный выбор компонентов

Алюминиевые входные двери Schüco обладают множеством преимуществ: основные и дополнительные компоненты подкупают изысканным дизайном в сочетании с новейшими технологиями, превосходной теплоизоляцией, максимальной степенью безопасности и длительной эксплуатацией. Воспользуйтесь разнообразием дизайн-вариантов и возможностей оснащения, которые предлагает обширная программа входных дверей Schüco.



Управление через iPad

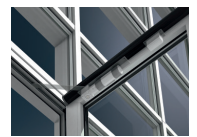
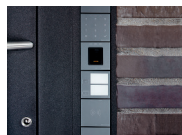

Монтажная глубина дверной рамы

Решения, встраиваемые в профили:
привод поворотной двери и верхний
дверной доводчик

Система Door Control System



Дверные ручки

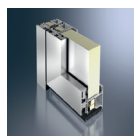

Дверная панель

Розетки профильного
цилиндра

Супер-теплоизоляция

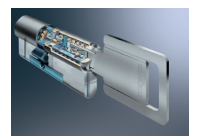
Безопасный профильный
цилиндр

Многоточечная блокировка



Скрытая дверная петля

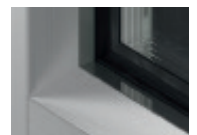

Дверной порог

Дизайнерский серия Schüco
Residential Line

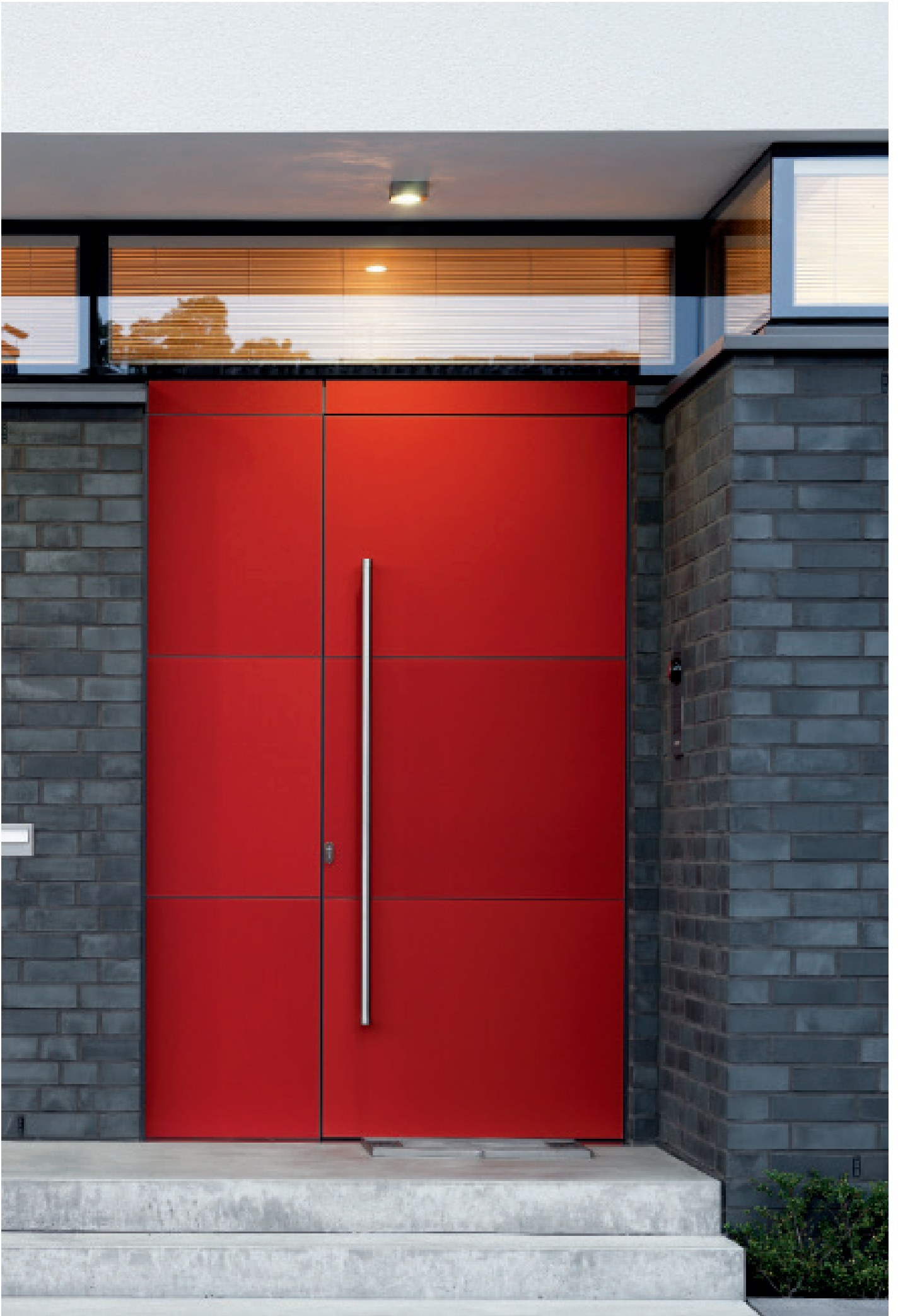

Алюминиевые входные двери Schüco



Форма, стиль, цвет или комплектация – стилистические и технические элементы алюминиевой входной двери Schüco могут быть выбраны настолько индивидуально, что в результате возможна реализация любых собственных пожеланий и требований с точки зрения дизайна, энергосбережения, безопасности, автоматизации и удобства в

эксплуатации. Наиболее простой и быстрый способ представить свою собственную входную дверь в интерактивном режиме - это воспользоваться конфигуратором входных дверей Schüco, не выходя из дома:

www.schueco.de/wunschtueren

Schüco International KG

www.schueco.com

Актуальные новости из социальных сетей здесь:

www.schueco.de/newsroom

Schüco – системные решения для окон, дверей, фасадов

Благодаря своей международной сети партнеров, архитекторов, проектировщиков и инвесторов Schüco реализует долговечные оболочки зданий, которые служат человеку, находясь в гармонии с природой и технологиями. Оконные, дверные и фасадные системы Schüco не только соответствуют самым строгим требованиям с точки зрения дизайна, комфорта и безопасности, но и за счет энергоэффективности способствуют сокращению уровня выбросов CO₂ и рациональному использованию природных ресурсов. Компания с ее подразделениями Металлоконструкции и ПВХ поставляет продукцию, разработанную с учетом потребностей целевых групп и особенностей эксплуатации в различных климатических зонах, как для строительства новых зданий, так и модернизации существующих. На каждом этапе строительства все участники проекта получают поддержку в виде полного комплекса услуг. Schüco насчитывает порядка 4.800 сотрудников и 12.000 предприятий-партнеров в более, чем 80 странах мира. Оборот компании за 2014 год составил 1,425 миллиарда евро. Подробная информация по адресу: www.schueco.com

SCHÜCO